



Lilli - 2253

- (DE) Aufbau- und Gebrauchsanleitung für Art.-Nr. 2253
FÜR SPÄTERES NACHSCHLAGEN AUFBEWAHREN.
- (GB) Instructions for assembly and use for Art. No. 2253
PLEASE KEEP FOR FURTHER REFERENCE.
- (FR) Instructions de montage et d'emploi pour article n° 2253
A CONSERVER POUR UNE CONSULTATION ULTÉRIERE.
- (NL) Montage- en gebruiksaanwijzing voor art. nr. 2253
BEWAAR VOOR LATERE RAADPLEGING.
- (IT) Istruzioni di montaggio e uso per l'art. n°. 2253
CONSERVATE QUESTA DESCRIZIONE PER POTER FAR RIFERIMENTO AD ESSA IN UN SECONDO MOMENTO.
- (DK) Installations- og brugsanvisning for art.-nr. 2253
MONTERINGEN BØR FORETAGES I RO OG FRED.
- (ES) Instrucciones de uso y de montaje para Art. -Núm. 2253
GUÁRDELAS PARA PODER LEERLAS POSTERIORMENTE EN CASO NECESARIO.
- (HU) Összeszerelési és használati útmutató következő cikkszámhoz: 2253
JÖVŐBENI TÁJÉKOZTATÓHOZ KÉRJÜK, A LEÍRÁST ŐRIZZE MEG.
- (FI) Asennus- ja käyttöohje, art. nro 2253
SÄILYTÄ OHJE MYÖHEMPÄÄ TARVETTA VARTEN.
- (SI) Navodila za montažo in uporabo za arikel-št. 2253
NAVODILO SHRANITE ZA KASNEJŠO KONTROLO.
- (HR) Upute za sastavljanje i uporabu artikla broj 2253
SAČUVAJTE IH ZA BUDUĆU PRIMJENU.
- (NO) Monterings- og bruksveiledning for art. nr. 2253
OPPBEVAR DEN FOR SENERE BRUK.



Lilli - 2253







- PL Instrukcja montażu i obsługi do nr art. 2253
ZACHOWAĆ INSTRUKCJĘ DO PÓŹNIEJSZEGO WYKORZYSTANIA.
- CZ Návod na sestavení a používání pro výr. č. 2253
UCHOVEJTE JEJ K POZDĚJŠÍMU NAHLÉDNUTÍ.
- PT Instruções de montagem e uso para o art. n° 2253
GUARDE-AS PARA PODER CONSULTÁ-LAS POSTERIORMENTE.
- TR Ürün No. 2253 için kurma ve kullanım talimatı
SONRADAN OKUMAK İÇİN SAKLAYINIZ.
- RU Инструкции по сборке и использованию для артикула № 2253
ПОЖАЛУЙСТА, СЛЕДУЙТЕ ИНСТРУКЦИИ.
- SK Návod na montáž a použitie k prod. č.: 2253
TENTO NÁVOD SI USCHOVAJTE PRE NESKORŠIE POUŽITIE.
- SE Uppbyggnads- och bruksanvisning för art.nr. 2253
SPARA FÖR ATT KUNNA LÄSA IGEN LÄNGRE FRAM.
- RS Uputstvo za sastavljanje i primenu art. br. 2253
SAČUVATI ZA KASNIJU UPOTREBU.
- JP 組み立て・使用説明書 品番 2253
この説明書を大切に保管してください。
- CN 安装与使用说明 - 型号 2253
请妥善保存说明书以备今后查阅。
- KR 제품-No. 의 조립 및 사용 설명서 2253
나중에 참조할 수 있도록 설명서를 보관하십시오.

Teileliste
 List of parts as illustrated
 Liste de pièces comme
 illustrée Onderdelenlijst
 Listino pezzi
 Indhold
 Lista de piezas
 Alkotóelemek jegyzéke
 Osaluettelo

Seznam elementov
 Popis dijelova
 Delliste
 Wykaz części
 Seznam součástí
 Lista de peças
 Parça listesi
 Перечень деталей
 Zoznam súčiastok

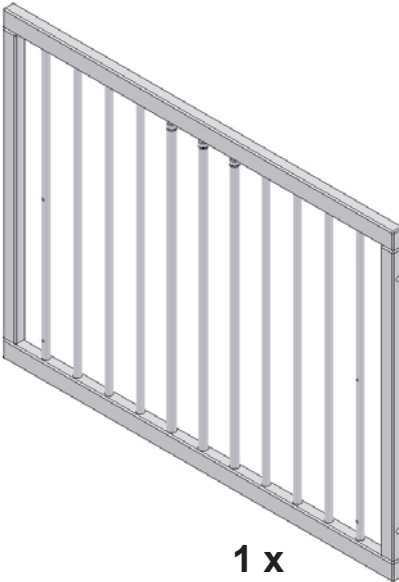
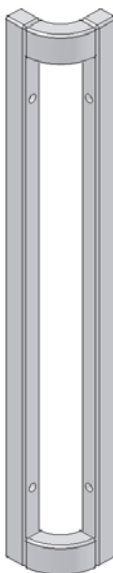
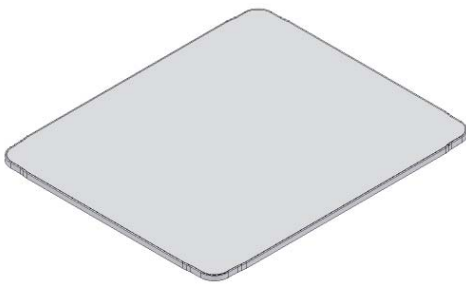
Artikellista
 Spisak delova
 パーツリスト
 零部 件 表
 부 품 목 록



<p>A</p>  <p>2 x</p> <p>Art. Nr. Z022300150</p>	<p>B</p>  <p>1 x</p> <p>Art. Nr. Z022300151</p>	<p>C</p>  <p>1 x</p> <p>Art. Nr. Z022300152</p>	<p>D</p>  <p>4 x</p> <p>Art. Nr. Y022300097</p>	<p>E</p>  <p>1 x</p> <p>Art. Nr. Z025000020</p>
<p>M6x35</p>  <p>16 x</p> <p>Art. Nr. 204800048</p>	<p>SW 5</p>  <p>1 x</p> <p>Art. Nr. 204870006</p>	 <p>4 x</p> <p>Art. Nr. 205010542</p>	 <p>8 x</p> <p>Art. Nr. 204130047</p>	

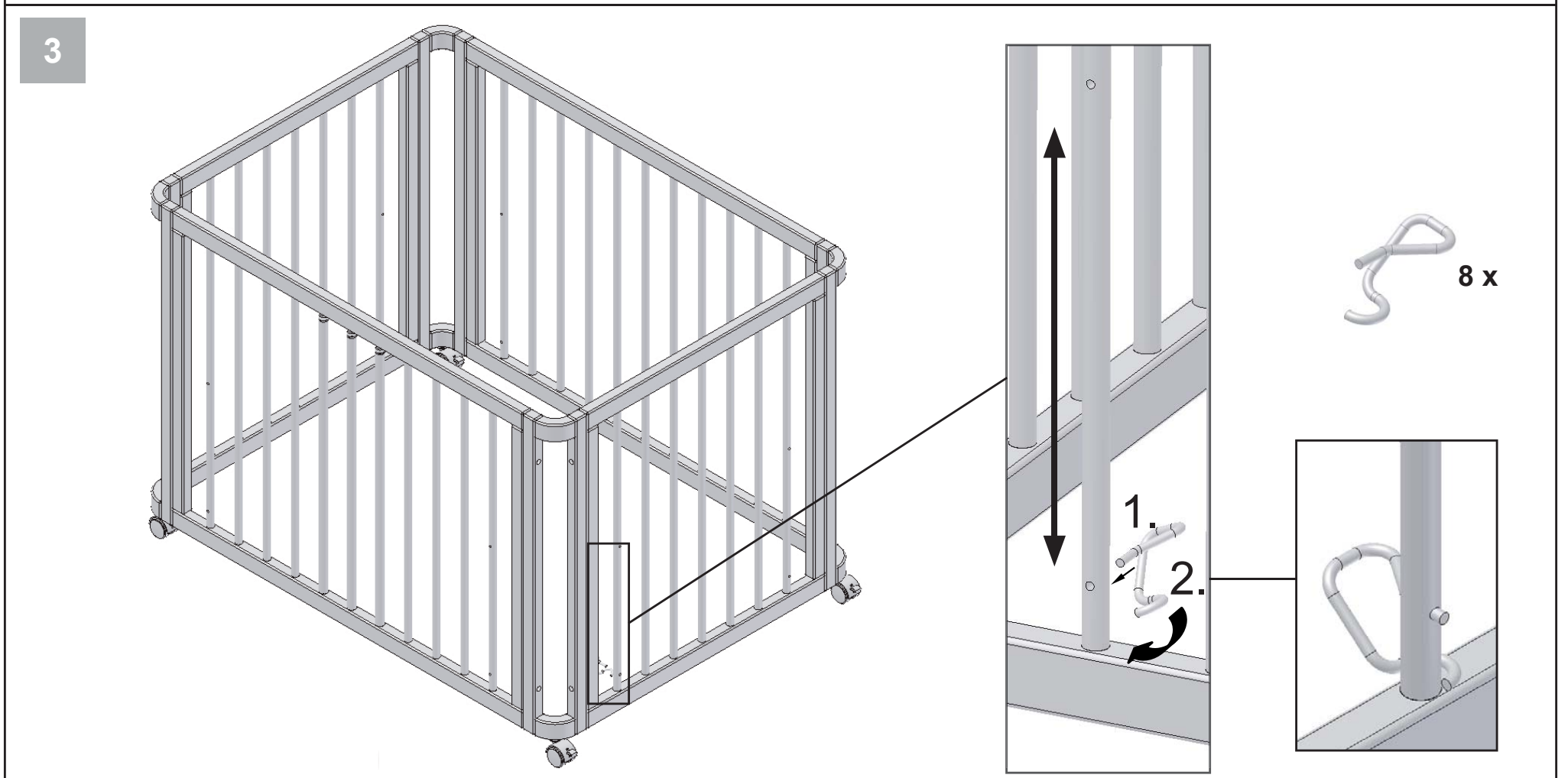
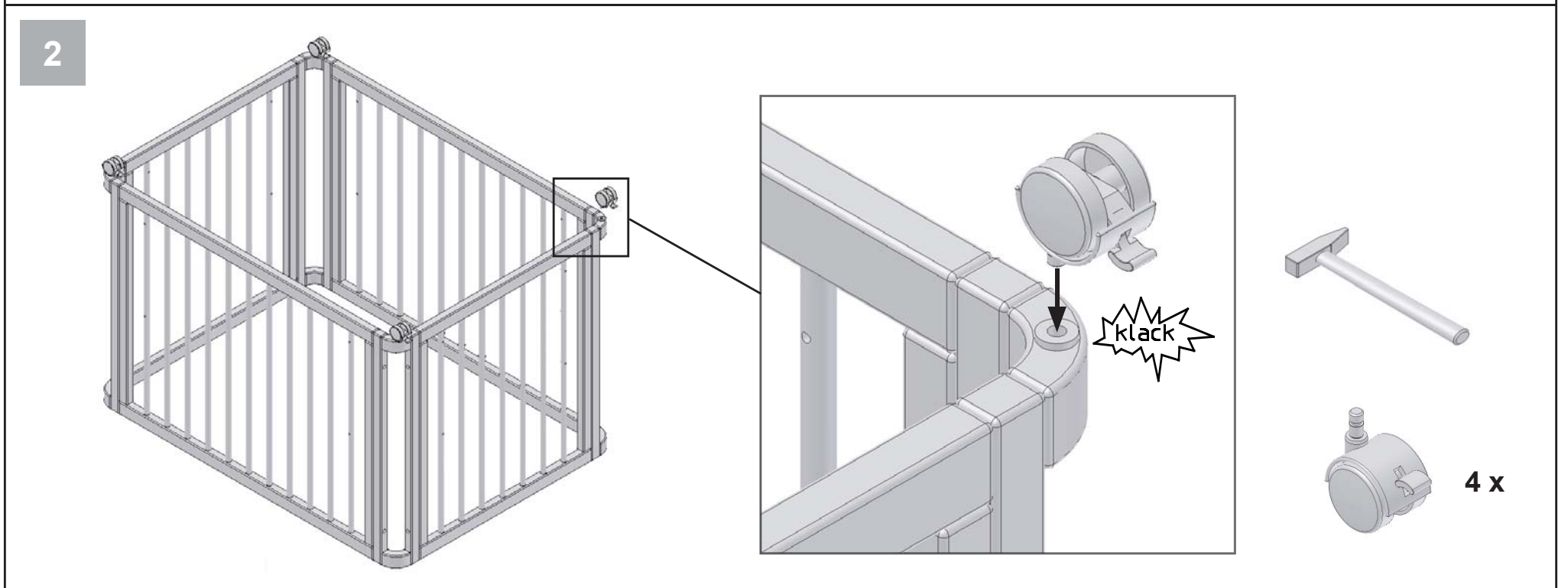
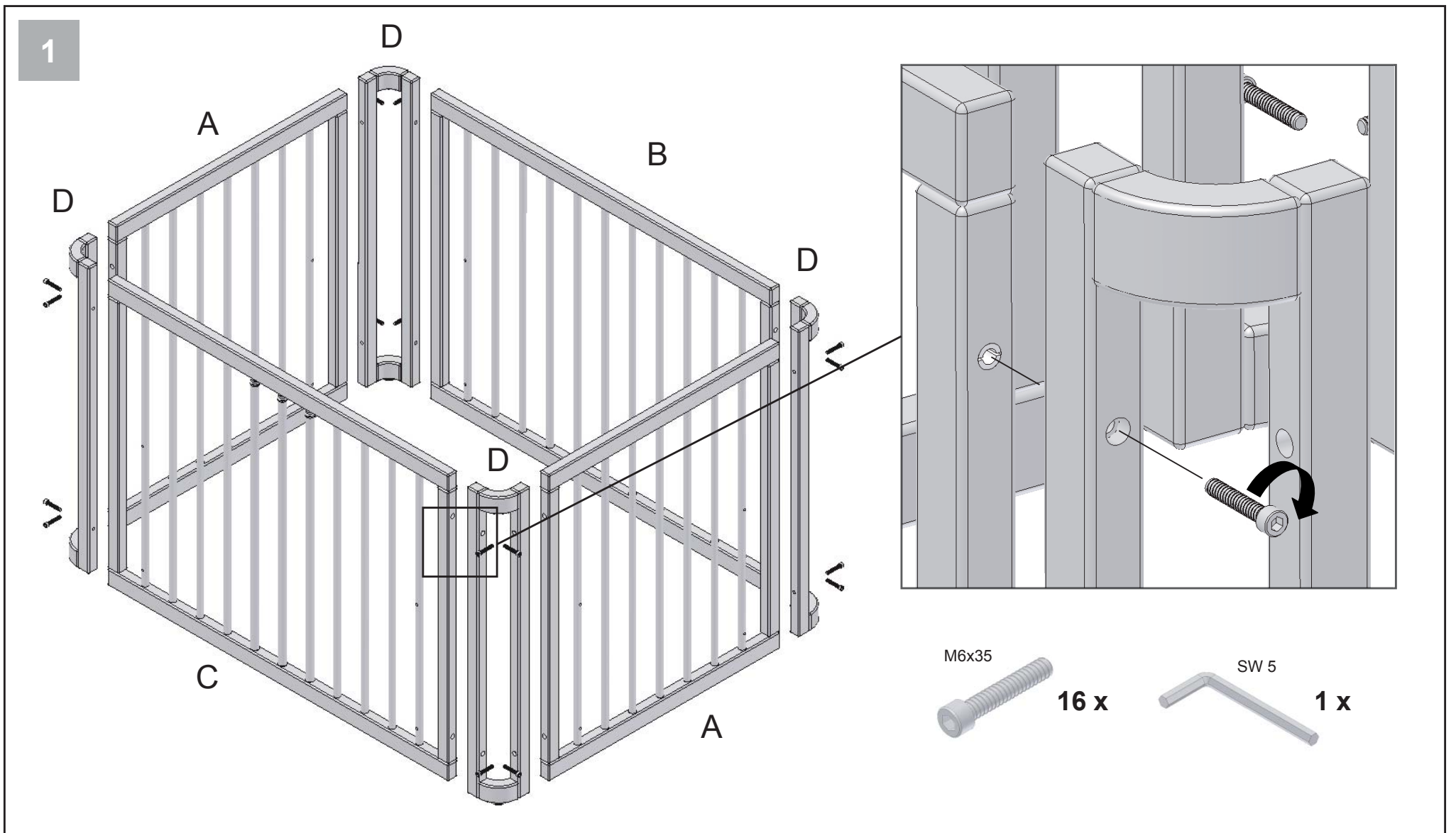

4

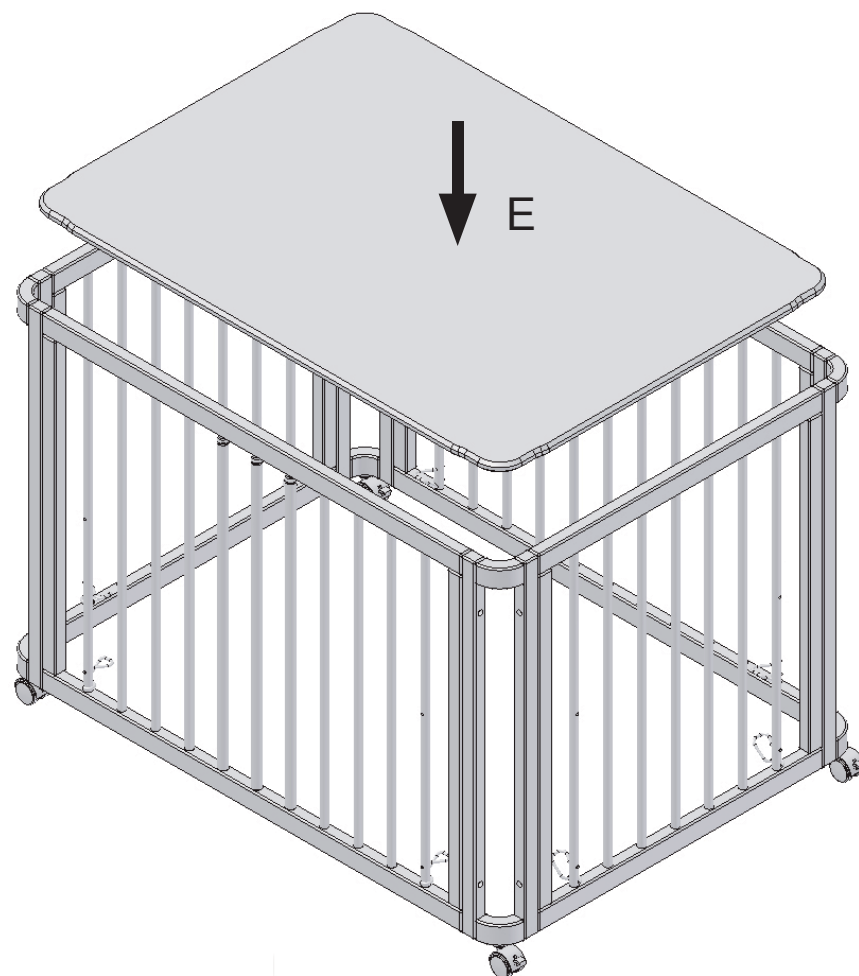

5

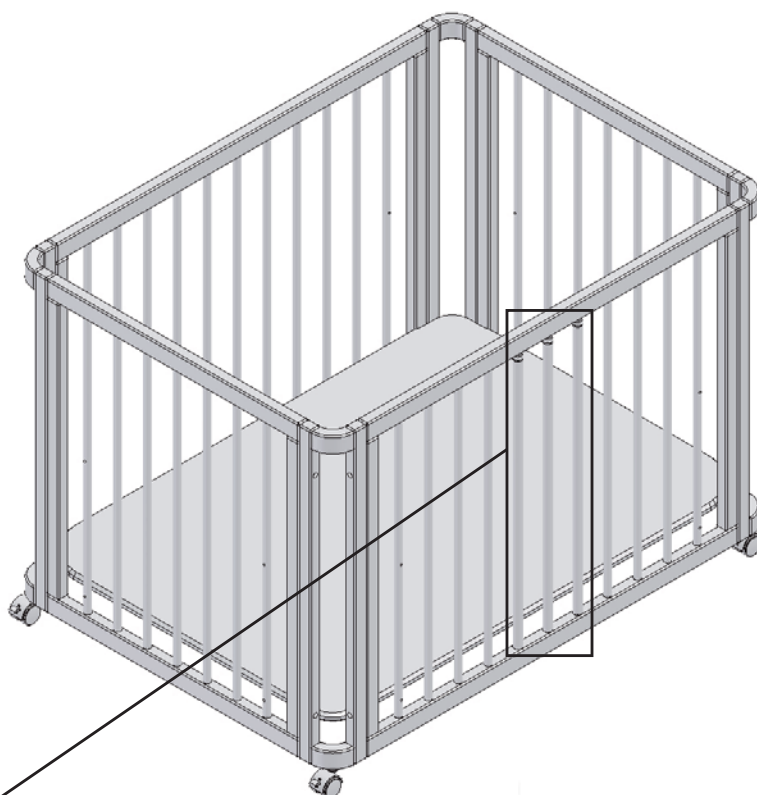

- (DE) Schlupfsprossen aus Sicherheitsgründen bitte immer alle herausnehmen!
- (GB) For safety reasons please always remove all three bars!
- (FR) Pour des raisons de sécurité, retirer toujours toutes les barres de glissement!
- (NL) Gelieve steeds alle spijlen om veiligheidsredenen te verwijderen!
- (IT) Per ragioni di sicurezza togliere sempre tutte e tre le barre!
- (DK) Alle tremmer skal af sikkerhedsårsager altid fjernes!
- (ES) Por razones de seguridad por favor, siempre mueva las tres barras!
- (HU) Biztonsági okokból egyszerre valamennyi kivehető rudat ki kell venni!
- (FI) Poista aina kaikki irrotettavat pinnat turvallisuussyistä!
- (SI) Izhodne letve je treba iz varnostnih razlogov vedno kompletno odstraniti!
- (HR) Prečke za skidanje iz sigurnosnih razloga uvijek sve izvadite!
- (NO) Alle „smuttsprossene“ må av sikkerhetsgrunner tas ut!
- (PL) Zawsze wyjąć należy wszystkie ruchome szczeble
- (CZ) Vyjímatelné příčle z bezpečnostních důvodů prosím vždy všechny vyjměte!
- (PT) Sempre remova todas as barras de passagem, por razões de segurança!
- (TR) Emniyet gerekçelerinden dolayı lütfen girip çıkma parmaklıklarının hepsini daima çıkartınız!
- (RU) В целях безопасности рекомендуется удалять все съёмные прутья.
- (SK) Z bezpečnostných dôvodov vždy vyberte všetky ochranné bočnice!
- (SE) Av säkerhetsskäl ska alltid alla spjälor tas bort!
- (RS) Iz sigurnosnih razloga treba uvek izvaditi sve odvojive šipke!
- (JP) 安全上の理由により、取り外し可能な柵のバーをすべて取り外してください！
- (CN) 为安全起见请取出所有活动杆！
- (KR) 안전상의 이유로 분리할 수 있는 막대기는 항상 모두 꺼내 놓으십시오!