

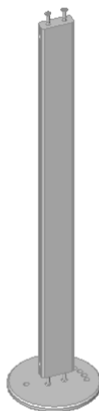

2767



Teileliste
List of parts as illustrated
Liste de pièces comme illustrée
Onderdelenlijst
Listino pezzi
Indhold
Lista de piezas
Alkotóelemek jegyzéke

(DE) Aufbau- und Gebrauchsanleitung Art.-Nr. 2767

Wichtig !

Nehmen Sie sich zum Aufbau genügend Zeit und lesen Sie bitte die Anleitung genau durch.

Für späteres Nachschlagen aufbewahren.

(GB) Instruction for assembly and use Art.-No. 2767

Important !

Please devote enough time to the assembly reading the instructions carefully.

Please keep for further reference.

(FR) Instructions d'assemblage et d'emploi réf. 2767

Important !

Prenez votre temps pour le montage et lisez les instructions en détail.

A conserver pour une consultation ultérieure.

(NL) Montage- en gebruikshandleiding art. 2767

Belangrijk !

Neemt u voor de montage voldoende tijd en lees de handleiding goed door.

Bewaar voor latere raadpleging.

(IT) Istruzioni di montaggio e uso cod. art. 2767

Importante !

Prendete Vi abbastanza tempo per leggere le istruzioni con la dovuta accuratezza.

Conservate questa descrizione per poter far riferimento ad essa in un secondo momento.

(DK) Monterings- og brugsanvisning Art.- Nr. 2767

Vigtigt !

Skal opbevares til senere brug. Cifrene angiver monteringsrækkefølgen.

Monteringen bør foretages i ro og fred.

(ES) Instrucciones de montaje y de uso n° de art. 2767

Importante !

Tómese el tiempo necesario para montar el parque y lea con atención las instrucciones completas.

Guárdelas para poder leerlas posteriormente en caso necesario.

(HU) Összeszerelési és használati útmutató következő cikkszámhoz: 2767

Fontos !

Szánjon elegendő időt a járóka összeszerelésére és kérjük, pontosan olvassa el a leírást.

Jövőbeni tájékoztatóhoz kérjük, a leírást őrizze meg.

Geuther

Kindermöbel und -geräte GmbH & Co.KG
Steinach 1
96268 Mitwitz
www.geuther.de

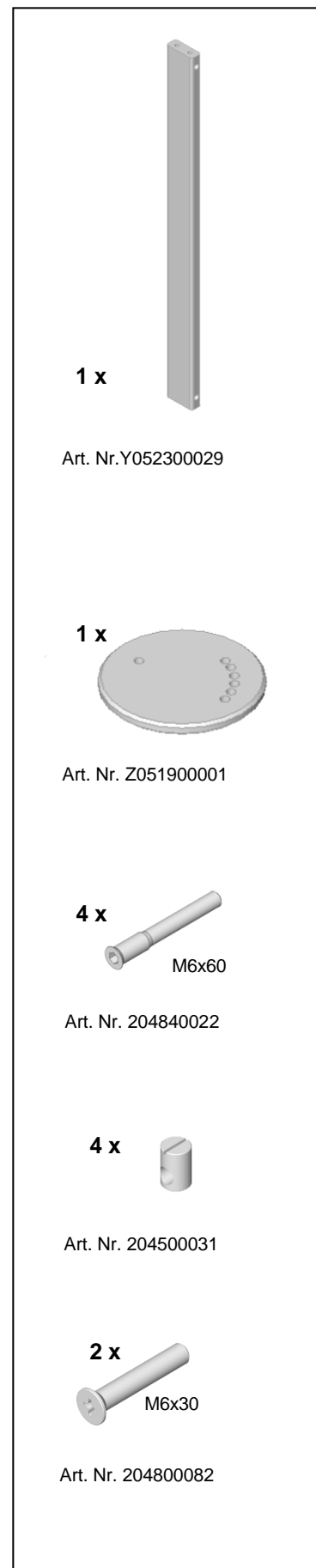

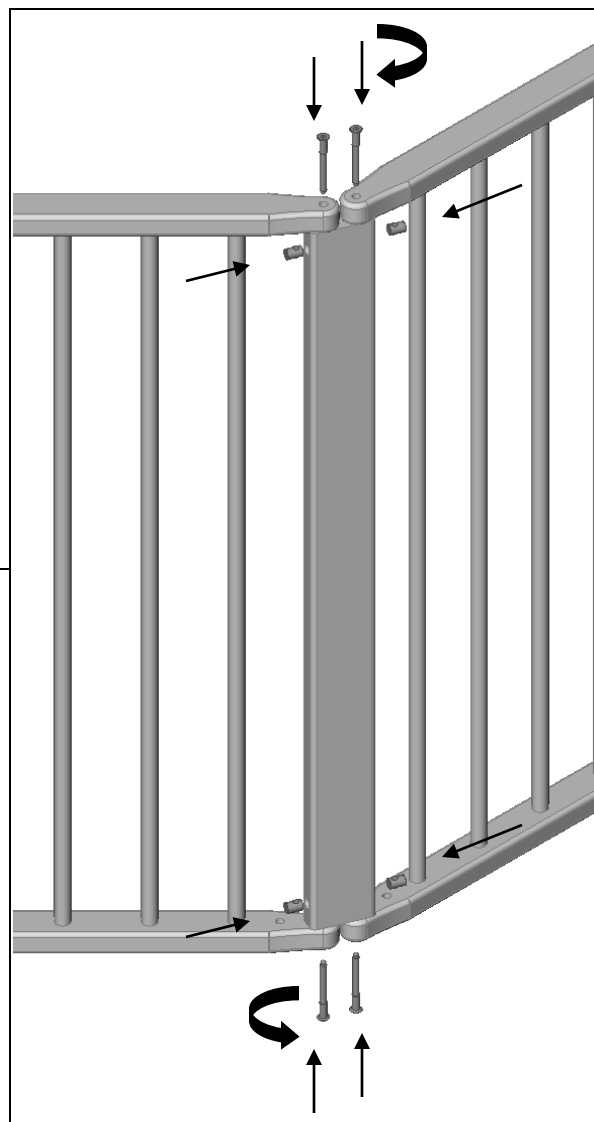
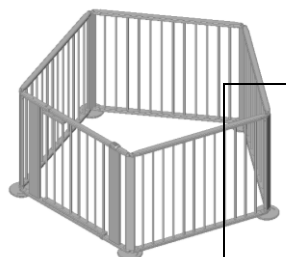
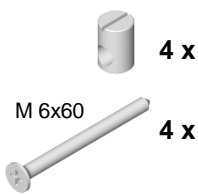

- (DE) Schrauben bitte so fest anziehen, das sich die Schenkel noch bewegen lassen.
- (GB) Please only tighten the screws lightly, so that the section can still move .
- (FR) Veuillez ne serrer les vis que légèrement de sorte que les traverses puissent encore bouger.
- (NL) Gelieve de schroeven slechts licht aan te halen, zodat de benen nog kunnen bewegen.
- (IT) Stringere le viti solo leggermente in modo che i montanti possano ancora essere mossi.
- (DK) Skruerne spændes kun lidt, så sektionerne stadig kan bevæges.
- (ES) Apretar los tornillos sólo ligeramente, de forma que todavía puedan moverse los lados.
- (HU) A csavarokat csak annyira húzza meg, hogy a szárak még mozgathatók legyenek.

- (DE) Mit dem Raster in den Standfüßen stellen Sie die Form des Schutzgitters ein. Das Schutzgitter darf nicht ohne Standfüße verwendet werden.
- (GB) Please adjust the form of the protective gate with the gate in the stationary feet. The protective gate may not be used without stationary feet.
- (FR) Vous réglez la forme de la grille de protection à l'aide de la trame dans les pieds de support. La grille de protection ne doit pas être utilisée sans pieds de support.
- (NL) Met het traliedeel in de steunvoeten regelt u de vorm van het veiligheidshek. Het veiligheidshek mag niet zonder steunvoeten gebruikt worden.
- (IT) Con il passo riportato nei piedi di appoggio si imposta la forma del cancelletto di sicurezza. Adesso si può usare il cancelletto di sicurezza senza piedi di appoggio.
- (DK) Med rasterne i fødderne indstilles beskyttelsesgitterets form. Beskyttelsesgitteret må ikke anvendes uden fødderne.
- (ES) Mediante la trama en las patas de sostén se ajusta la forma de la rejilla protectora. La rejilla protectora no deberá utilizarse sin las patas de sostén correspondientes.
- (HU) A lábokban lévő raszterrel beállíthatja a védőrács formáját. A védőrács nem használható a lábak nélkül.

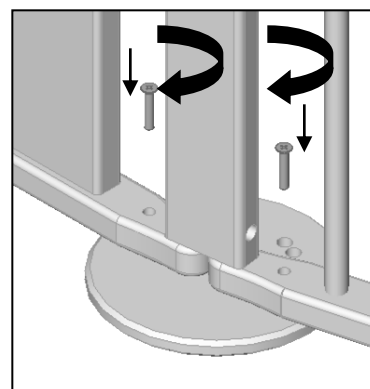
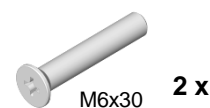

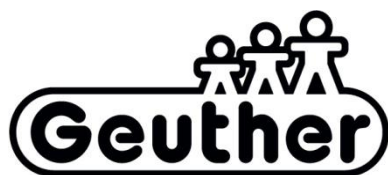

2767



Osaluettelo
Seznam elementov
Popis dijelova
Delliste
Wykaz części
Seznam součástí
Lista de peças
Parça listesi

(FI) Asennus- ja käyttöohje, art. nro 2767

Tärkeää !

Varaa kokoamista varten riittävästi aikaa ja lue ohje huolellisesti.

Säilytä ohje myöhempää tarvetta varten.

(SI) Navodila za montažo in uporabo za arikel-št. 2767

Važno !

Za montažo izdelka si vzemite dovolj časa in skrbno preberite navodila.

Navodilo shranite za kasnejšo kontrolo.

(HR) Upute za sastavljanje i uporabu artikla broj 2767

Važno!

Ne žurite se s ugradnjom i temeljito pročitajte sve upute.

Sačuvajte ih za buduću primjenu.

(NO) Monterings- og bruksveiledning for art. nr. 2767

Viktig!

Ta deg tilstrekkelig tid for monteringen og les nøye igjennom veiledningen før du starter.

Oppbevar den for senere bruk.

(PL) Instrukcja montażu i obsługi do nr art. 2767

Ważne!

Prosimy o zarezerwowanie wystarczającej ilości czasu na montaż i dokładne zapoznanie się z instrukcją.

Zachować instrukcję do późniejszego wykorzystania.

(CZ) Návod na sestavení a používání pro výr. č. 2767

Důležité!

Dejte si na sestavení dost času a návod si prosím přesně přečtěte.

Uchovejte jej k pozdějšímu nahlédnutí.

(PT) Instruções de montagem e uso para o 2767

Importante!

Tome o tempo suficiente para a montagem e leia bem as instruções.

Guarde-as para poder consultá-las posteriormente.

(TR) Ürün No. 2767 için kurma ve kullanım talimatı

Önemli !

Kurmak için kendinize yeterli zaman ayırınız ve lütfen talimatı itinalı bir şekilde iyice okuyunuz.

Sonradan okumak için saklayınız.

1 x



Art. Nr.Y052300029

1 x

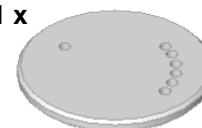

Art. Nr. Z051900001

4 x



M6x60

Art. Nr. 204840022

4 x



Art. Nr. 204500031

2 x

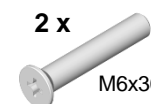

M6x30

Art. Nr. 204800082

Geuther

Kindermöbel und -geräte GmbH & Co.KG

Steinach 1

96268 Mitwitz

www.geuther.de

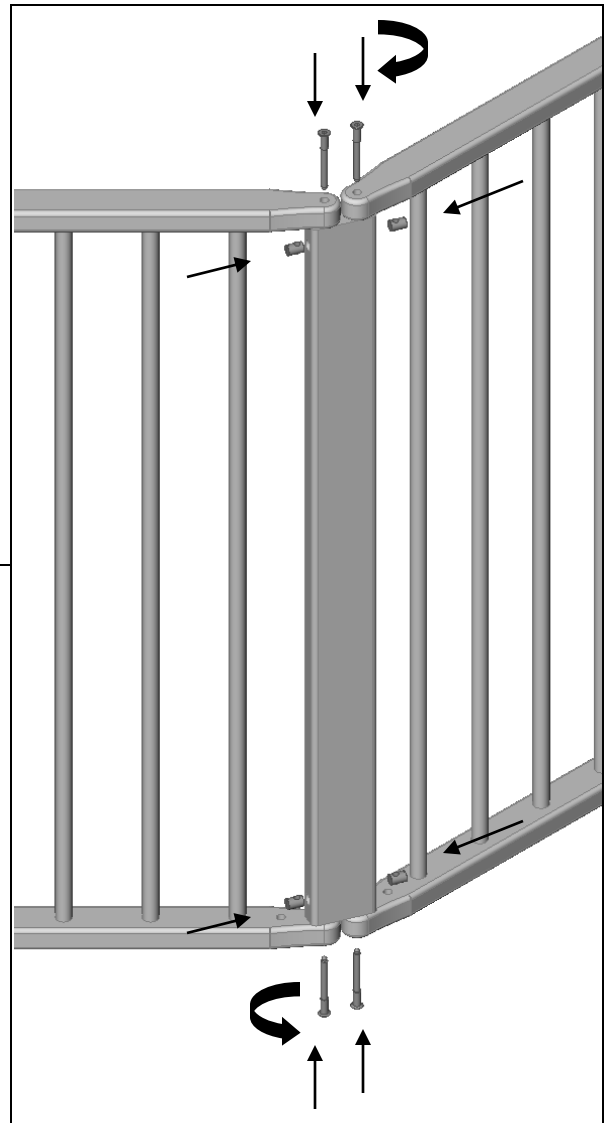
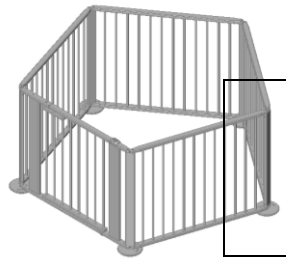
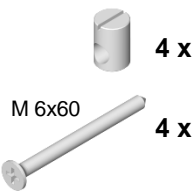

- (FI) Kiristä ruuvit niin tiukalle, että turvavartin haaroja voi vielä liikuttaa.
- (SI) Vijake privijte samo do te mere, da se lahko kraki še premikajo.
- (HR) Stegnite tek toliko da se noga može pokretati.
- (NO) Skru skruene så fast at skaftene kan beveges.
- (PL) Prosimy o takie dokręcenie śrub, żeby ramiona mogły się jeszcze poruszać.
- (CZ) Šrouby utahujte tak pevně, aby se ještě dalo čepy pohybovat.
- (PT) É favor apertar os parafusos, de maneira que ainda seja possível movimentar os lados.
- (TR) Vidaları lütfen kolların hareket edeceği kadar sıkıştırınız.

- (FI) Säädä turvavartin muoto jalkojen pidättimien avulla. Turvavorttia ei saa käyttää ilman jalkoja!
- (SI) Šele ko se bo rastirni položajnik prilegal v nosilno nogico, lahko nastavite obliko varovalne ograjice. Varovalne ograjice ne smete uporabljati brez nosilnih nogic.
- (HR) Pomoću elementa u stopalima podesite oblik zaštitne rešetke. Zaštitna rešetka ne smije se koristiti bez stopala!
- (NO) Med hjelp av føtterne i føttene kan du stille inn formen på vernegitteret. Vernegitteret må aldri brukes uten føttene.
- (PL) Za pomocą rastra w nóżce ustawić kształt kratki zabezpieczającej. Kratka zabezpieczająca nie może być używana bez nówek!
- (CZ) Pomocí rastru v patkách nastavíte tvar ochranné mřížky. Ochranná mřížka se nesmí používat bez patek.
- (PT) Ajuste a forma da grade de protecção com o entalhe nos pés. A grade de protecção não deverá ser utilizada sem pés!
- (TR) Durma ayaklarındaki tram ile koruyucu parmaklığın formunu ayarlarsınız. Koruyucu parmaklığın durma ayakları olmadan kullanılmasına müsaade edilmemektedir.

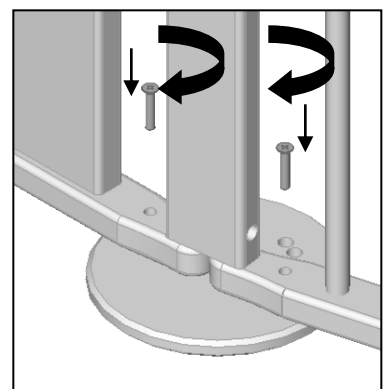
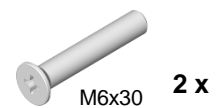

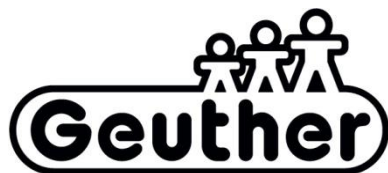

2767



Zoznam súčiastok
Artikellista
Spisak delova
パーツリスト
零部作表
부품 목록

(SK) Návod na montáž a použitie k prod. č.: 2761

Dôležité !

Nechajte si dost' času na montáž a dôkladne si prečítajte tento návod.

Tento návod si uschovajte pre neskoršie použitie.

(SE) Uppbyggnads- och bruksanvisning för art.nr. 2761

Viktigt !

Se till att du har tillräckligt med tid för monteringen och läs igenom beskrivningen noga.

Spara för att kunna läsa igen längre fram.

(RS) Uputstvo za sastavljanje i primenu art. br. 2761

Važno!

Ne žurite sa ugradnjom i pažljivo pročitajte sva uputstva.

Sačuvati za kasniju upotrebu.

(JP) 組み立て・使用説明書 品番 2761

重要 !

組み立てには十分な時間をかけ、説明書をよく読んで行ってください。.

この説明書を大切に保管してください

(CN) 安装与使用说明 - 型号 2761

请注意!

千万不要匆忙开始安装, 请先仔细阅读安装说明书后再安装。

请妥善保存说明书以备今后查阅。

(KR) 제품-No. 2761 의 조립 및 사용 설명서

중요사항!

조립하는데 충분한 시간을 갖고 설명를 정확하게 끝까지 다 읽으십시오.

나중에 참조할 수 있도록 설명를 보관하십시오.

1 x



Art. Nr.Y052300029

1 x

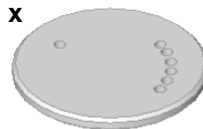

Art. Nr. Z051900001

4 x

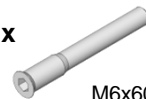

M6x60

Art. Nr. 204840022

4 x



Art. Nr. 204500031

2 x

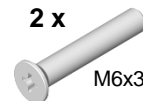

M6x30

Art. Nr. 204800082

Geuther

Kindermöbel und -geräte GmbH & Co.KG

Steinach 1

96268 Mitwitz

www.geuther.de

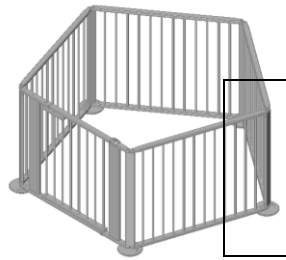
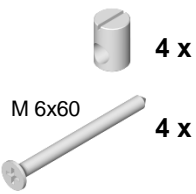

- (SK) Skrutky utiahnite tak, aby čapy ešte mali voľný beh.
- (SE) Dra fast skruvar så fast att skänklarna fortfarande har rörelseutrymme.
- (RS) Zavrnjite zategnite toliko da nogari i dalje mogu da se pokreću.
- (JP) ネジは足が可動する程度に締めてください。
- (CN) 将螺栓紧固到转动杆可活动为止。
- (KR) 접합 부분품이 아직 움직일 수 있을 만큼 나사를 조여 주십시오.

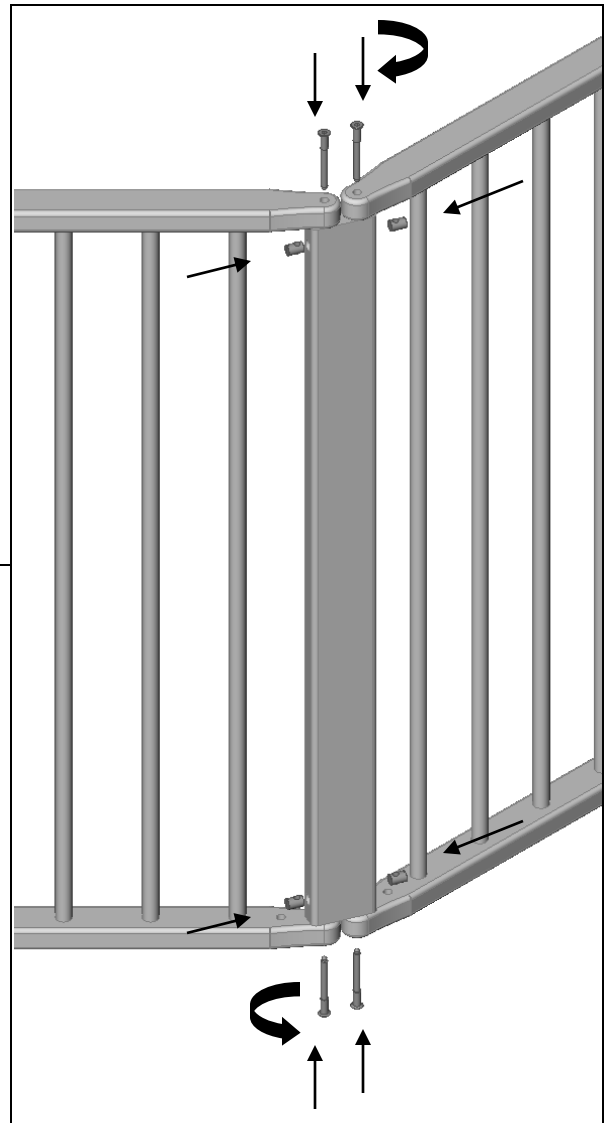

- (SK) Rastrom v podstavci nastavte formu ochrannej mreže. Nepoužívajte mreže bez podstavca.
- (SE) Med gallret i stödbenen ställer du in formen på grinden. Grinden får inte användas utan stödben.
- (RS) Pomoću ureza u stopicama podesite oblik zaštitne ograde. Zaštitna ograda ne sme da se koristi bez stopica.
- (JP) 台座の位置調節により、安全柵の形状を調整してください。安全柵を台座なしで使用しないでください。
- (CN) 将卡槽插入支脚，调整围栏形状。不可使用无支脚的围栏。
- (KR) 고정용 피트에 안전문 부분을 사용하여 안전문의 형태를 조정하십시오. 고정용 피트 없이 안전문을 사용해서는 안됩니다.

